



Cotización

Estimado Rubén Bravo Zamorano

De mi consideración tengo el agrado de cotizar los siguientes productos destinados a:

Nombre: Corporación Municipal Gabriel Gonzales Videla
RUT: 70.892.100-9
Domicilio Destinatarios: Animas de Diego n° 550
Región: Región de Coquimbo
Comuna: La Serena

| Nº | Artículo | Cantidad | Precio Unitario + IVA | Precio Total |
|--------------------|--------------------------------------|----------|-----------------------|---------------------|
| 1 | Aparato presión digital Adulto Omron | 14 | \$59.990 | \$839.860 |
| 2 | Manguito pediátrico | 14 | \$11.990 | \$167.860 |
| 3 | Manguito Obeso | 14 | \$16.990 | \$237.860 |
| 4 | Balanza Digital OMRON | 14 | \$130.000 | \$1.820.000 |
| 5 | Cinta métrica | 14 | \$4.990 | \$69.860 |
| TOTAL NETO | | | | \$ 2.634.824 |
| IVA | | | | \$500.616 |
| TOTAL + IVA | | | | \$ 3.135.440 |

Nitza Vergara S
Rut: 7.726.931 - 2
ENFERMERA

Sebastian Toledo Torrejón
Tel: 09-72903032
Email: nutrahome@gmail.com
www.facebook.com/NutraHome
La Serena

• APARATO PRESIÓN DIGITAL ADULTO OMRON

| Imagen | Características |
|---|---|
|  | <p>CARACTERÍSTICAS:</p> <ul style="list-style-type: none"> • Detección del pulso arritmico • Memoria, detección movimiento corporal, indicadora del nivel de presión arterial • Guía de ajuste del manguito • Promedio de tres lecturas consecutivas en los últimos 10 minutos, capacidad de memoria para dos usuarios • Detecta irregularidades cardíacas • Tecnología Intellisense • Indicador del nivel de hipertensión • 60 memorias con fecha y hora • Dispositivo validado clínicamente |

• MANGUITO PEDIÁTRICO

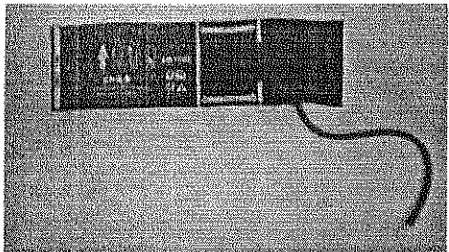
| Imagen | Características |
|---|--|
|  | <p>CARACTERÍSTICAS:</p> <ul style="list-style-type: none"> • Sirve para perímetro braquial de 18 a 26 cm • Tamaño cámara de aire: 9,3 x 18,1 cm • No contiene latex • Posee una sola manguera • Conector compatible con aparatos Omron |

• MANGUITO OBESO

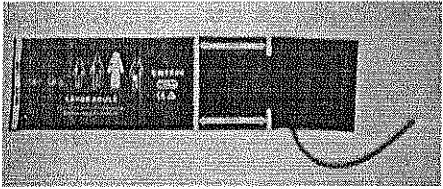
| Imagen | Características |
|---|---|
|  | <p>CARACTERÍSTICAS:</p> <ul style="list-style-type: none"> • Sirve para perímetro braquial de 33 a 47 cm • Tamaño cámara de aire: 14,5 x 30 cm • No contiene latex • Posee una sola manguera • Conector compatible con aparatos Omron |

• **BALANZA OMRON HBF-514C**

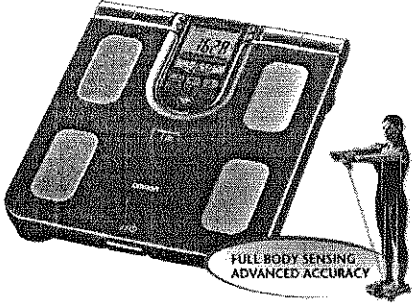
| Imagen | Características |
|---|--|
|  | <p>CARACTERÍSTICAS:</p> <ul style="list-style-type: none"> • Utilizado 6 sensores avanzados <ul style="list-style-type: none"> - 2 para las manos y 4 para sus pies • Gran pantalla en el dispositivo de mano • Calcula y muestra cinco indicadores de condición física en cuestión de segundos: <ul style="list-style-type: none"> - % de grasa corporal - Índice de masa corporal (IMC) - Nivel de grasa visceral - % musculo esquelético - Peso corporal - Puedes ser usado solo como balanza • Batería: 4 pilas AA (incluidas), duran 1 año aproximadamente (cuando se utiliza 4 veces a la semana) • Viene con 4 pilas AA, manual de instrucciones, hoja de registro de Medidas. |

• CINTA METRICA CON RIESGO CARDIOVASCULAR

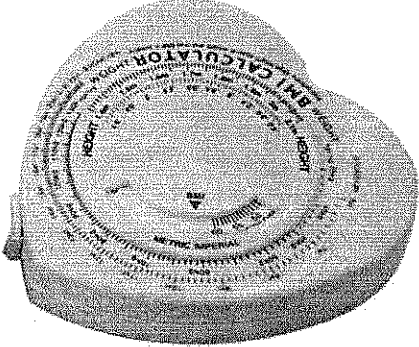
| Imagen | Características |
|---|---|
|  | <p>CARACTERÍSTICAS:</p> <ul style="list-style-type: none">• Cintas métricas con calculador de IMC• Calcula de riesgo cardiovascular para ambos sexos• Extensión máxima 150 cm• Fabricada de plástico resistente (ABS)• Posee punto ciego |

Ruben Bravo Zamorano

De: Nitza Vergara Silva [nvergara@corporacionggv.cl]
Enviado el: viernes, 12 de diciembre de 2014 15:58
Para: Ruben Bravo Zamorano
Asunto: Re: Solicitud cotización Equipamiento Programa Vida Sana Obesidad
Datos adjuntos: image001.jpg; image001.jpg; image001.jpg

Gracias, es la única opción para cumplir con el convenio.

Atte



CORPORACION MUNICIPAL
Gabriel González Videla
La Serena

NITZA VERGARA SILVA.
Coordinadora Depto. de Salud
Corporación Municipal G.G. Videla

e-mail: nvergara@corporacionggv.cl
fono: 56 51 544177
www.corporacionlaserena.cl

De: "Ruben Bravo Zamorano" <rbravo@corporacionggv.cl>
Para: "Nitza Vergara Silva" <nvergara@corporacionggv.cl>
CC: "Lorena Casarín Muñoz" <lcasarin@corporacionggv.cl>
Enviados: Viernes, 12 de Diciembre 2014 13:27:32
Asunto: RV: Solicitud cotización Equipamiento Programa Vida Sana Obesidad

Estimada:

Reenvío para conocimiento e instrucciones de adquirir esto dado las fechas señaladas en el presente correo del proveedor y por la información entregada por Don Omar Aguilar en relación a la fechas propuesta de cierre de año.

Atte.

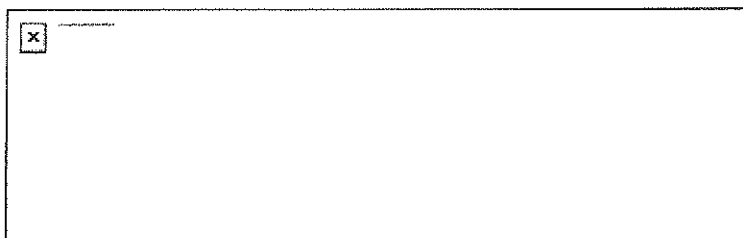

De: Nutra Home [mailto:nutrahome@gmail.com]
Enviado el: viernes, 12 de diciembre de 2014 12:00
Para: Ruben Bravo Zamorano
Asunto: Re: Solicitud cotización Equipamiento Programa Vida Sana Obesidad

Estimado Ruben Bravo,

Junto con saludar y de acuerdo a lo conversado, envío el presente correo electrónico para comunicar que de confirmar hoy la compra de los artículos antropométricos para el programa vida sana, estos serían despachados el día 18 de Diciembre, por lo cual, la fecha de arribo a Chile es entre el 24 y el 31 de diciembre.

Debido a lo anterior es necesario que me confirme en lo posible hoy viernes 12 de diciembre para cumplir con la fecha pactada, de no ser así los productos puede que lleguen en enero de 2015.

Sin otro particular y esperando una buena acogida del presente, me despido atentamente.

Saludos cordiales.

Sebastian Toledo Torrejon
Director ejecutivo
+569 72903032
Nutra Home

El 3 de diciembre de 2014, 15:40, Nutra Home <nutrahome@gmail.com> escribió:
Estimado Rubén Bravo,

A continuación adjunto y envío cotización, cabe destacar que dicho documento ya fue entregado en forma presencial el día de hoy.

Ante cualquier inquietud no dude en contactarme.

Sin otro particular me despido atento a sus comentarios.

Saludos Cordiales.

El 1 de diciembre de 2014, 9:09, Ruben Bravo Zamorano <rbravo@corporacionggv.cl> escribió:

Estimado Miércoles a las 9:30 hrs.

Atte.

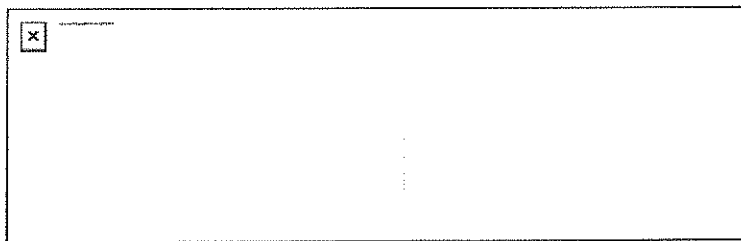

De: Nutra Home [mailto:nutrahome@gmail.com]

Enviado el: lunes, 01 de diciembre de 2014 7:45

Para: Ruben Bravo Zamorano

Asunto: Re: Solicitud cotización Equipamiento Programa Vida Sana Obesidad

Estimado Don Rubén Bravo:

Gusto en saludar, el motivo del presente es para solicitar algún horario durante el día miércoles para entregarle la cotización y conversar sobre el mismo tema.

Por motivos laborales me encontrare fuera de la ciudad y volveré el día martes. Sin otro particular y esperando una buena acogida del presente me despido atentamente.

Saludos cordiales.

—
Sebastian Toledo Torrejon

Director ejecutivo

+569 72903032

Nutra Home

El viernes, 28 de noviembre de 2014, Ruben Bravo Zamorano <rbravo@corporacionggv.cl> escribió:

Estimado:

Proveedor Junto con saludarle solicito a usted de manera urgente, tenga a bien cotizar los productos señalados en adjunto del presente correo, favor ante dudas comunicarlas a través de esta vía.

Atte.

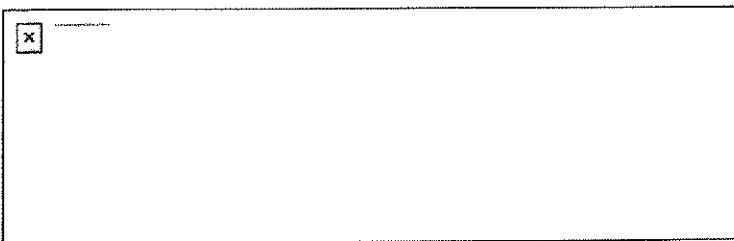

_____ Información de ESET Smart Security, versión de la base de firmas de virus 9335 (20140124)

ESET Smart Security ha comprobado este mensaje.

<http://www.eset.com>

Sebastian Toledo Torrejon
Tel: **09-72903032**
Email: **nutrahome@gmail.com**
www.facebook.com/NutraHome
La Serena

_____ Información de ESET Smart Security, versión de la base de firmas de virus 9335 (20140124)

ESET Smart Security ha comprobado este mensaje.

<http://www.eset.com>

_____ Información de ESET Smart Security, versión de la base de firmas de virus 9335 (20140124)

ESET Smart Security ha comprobado este mensaje.

<http://www.eset.com>

Solicitud de Cotización - Equipamiento Vida Sana Obesidad 2014

1. Datos del Solicitante

| | | | | | |
|--------------------|---|---------------------|---|----------------------------|---|
| Nombre Solicitante | Corporación Municipal Gabriel González Videla | RUT del Solicitante | 70.892.100-8 | Dirección del Solicitante | Animas de Diego N° 550, La Serena |
| Ppto. Disponible | Ppto. Vida Sana Obesidad 2014 | Lugar de entrega | Avenida España S/N, Esquina Avenida Francisco de Aguirre, ciudad de La Serena, Iono: 001 2544117 | Fecha de entrega Requerida | En base a lo señalado por el proveedor en su oferta |

2. Datos del Proveedor

| | | | | | |
|---------------------|-------------------------------------|--------------------|-------------------|----------------|----------------------|
| Nombre Proveedor | RUBEN EUGENIO CASTAGNETO ARIANCIBIA | Rut Proveedor | 6.135.309-7 | | |
| Dirección Proveedor | IGNACIO SERRANO 241 - COGUMBO | Correo Electrónico | vicenav@cochil.cl | Fono Proveedor | 51-2260207 - 2286722 |

| 3. LISTADO DE PRODUCTOS SOLICITADOS | | | 4. LISTADO DE PRODUCTOS OFERTADOS | | | | | |
|-------------------------------------|---|---|---|------------------------------|---------------------|----------------------------------|---------------------|--|
| Nº ITEM | CANTIDAD En su posesión o mejor cantidad real disponible para entrega | PRODUCTO SOLICITADO | PRODUCTO OFERTADO (MARCA, DESCRIPCIÓN) | FECHA ESTIMADA DE ENTREGA | VALOR UNITARIO NETO | VALOR TOTAL NETO POR PRODUCTO | OBSERVACIONES | |
| 1 | 14 | Aparato presión digital adultos OMROM (AND) | APARATO PRESION DIGITAL ADULTOS OMRON (AND) - MARCA OMROM SERIE HEIMONIC, MARCA OMROM (AND) (AND) | 5 días | \$ 37.700 | \$ 527.800 | | |
| 2 | 14 | Balanza portátil capacidad 150 kg, preferencia SECA | BALANZA PORTATIL CAPACIDAD 150 KG, PREFERENCIA SECA - MARCA SECA (AND) | 5 días | \$ 71.500 | \$ 1.002.400 | | |
| 3 | 14 | Manguitos pediátricos para aparatos de presión OMROM (AND) | MANGUITOS PEDIATRICOS PARA APARATOS DE PRESION OMROM (AND) | | | \$ 0 | | |
| 4 | 14 | manguitos obesos para aparatos de presión OMROM (AND) | MANGUITOS OBESOS PARA APARATOS DE PRESION OMROM (AND) | 5 días | \$ 33.987 | \$ 475.818 | | |
| 5 | 14 | Cinta Métrica Medicinal | CINTA METRICA MEDICINAL - MARCA MEDICAL (AND) | 5 días | \$ 7.300 | \$ 102.200 | | |
| 6 | 14 | Balón Medicinal 1 kilo, 18 cms de diámetro | BALON MEDICINAL 1 KILO, 18 CMS DE DIAMETRO - MARCA MEDICAL (AND) | 5 días | \$ 31.750 | \$ 444.500 | | |
| | | | | | | Valor Total Neto | \$ 2.582.718 | |
| | | | | | | IVA | \$ 485.816 | |
| | | | | | | Valor Total (IVA INC) | \$ 3.037.734 | |



RUBÉN E. CASTAGNETO ARANCIBIA
RUT: 6.135.309-7
Importadora y Distribuidora de Artículos, Insumos y Equipos Médico y Laboratorio
Ignacio Serrano 241 – Conj. Reyes de España
Fonos: (56 51) 266207 – 286722 – Fax: (56 51) 266207
E-Mail: informacionescmedical@vtr.net
COQUIMBO



Monitor De Presión Arterial

MARCA : AND
MODELO : UA-611
PROCEDENCIA : Japón



Características:

- ✓ DIGITAL CON INSUFLADO AUTOMÁTICO CON UN SOLO BOTÓN
- ✓ MEDICIÓN OSCILOMÉTRICA
- ✓ 15 MEMORIAS
- ✓ INDICA PROMEDIOS DE TODAS LAS MEDICIONES: SISTÓLICA, DIASTÓLICA Y PULSO
- ✓ MUESTRA EN PANTALLA PRESIÓN SISTÓLICA, DIASTÓLICA Y PULSO.
- ✓ DETECCIÓN DE ARRITMIA
- ✓ INDICA USO INCORRECTO DEL BRAZALETE
- ✓ BARRA LATERAL DE LA CONDICIÓN DE LA PRESIÓN ARTERIAL
- ✓ INFLADO AUTOMÁTICO POR MICROBOMBA INTERNA
- ✓ RANGO DE MEDICIÓN: PRESIÓN SISTÓLICA: 60 - 279 MMHG – PRESIÓN DIASTÓLICA: 40 - 200 MMHG – PULSO: 40 - 180 BPM.
- ✓ INCLUYE BRAZALETE 23/37cm
- ✓ FUNCIONAMIENTO CON 4 PILAS TAMAÑO AA.
- ✓ INDIICADOR DE BATERÍA BAJA
- ✓ GARANTÍA DEL EQUIPO: 5 AÑOS
- ✓ BRAZALETE: 1 AÑO.



Clinically
Validated
for Accuracy



DIMENSIONES: (97MM X 130MM X 69MM)
PESO: 230 GR (SIN BATERÍAS)
PANTALLA: 34.9 x 54.2MM (ÁREA DE VISIÓN)
ALIMENTACIÓN: 4 BATERÍAS x 1.5v
CERTIFICACIONES: ISO 9000 and ISO 13485

EQUIPO CLÍNICAMENTE VALIDADO POR SU EXACTITUD

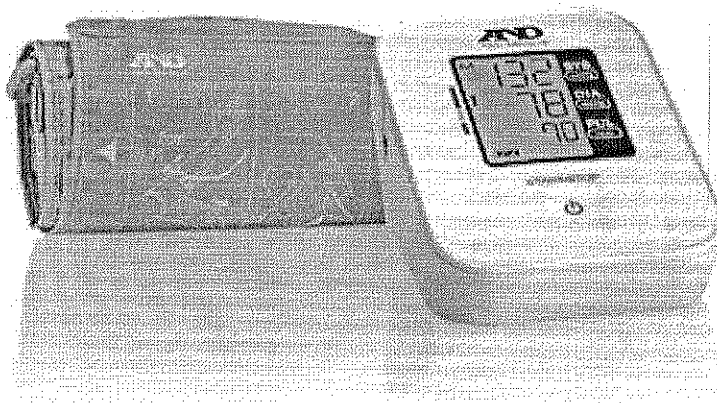



Fast. Easy. Accurate.

BASIC BLOOD PRESSURE MONITOR UA-611

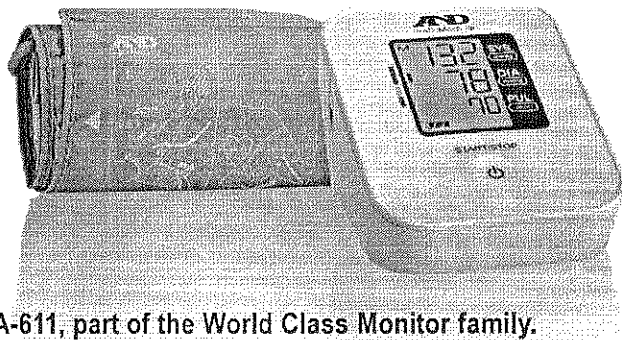

UA-611, part of the World Class Monitor family.

The UA-611 Basic Blood Pressure Monitor is easy to use and comes standard with just the right number of features. 15 memory recall provides ample storage for home use or while traveling. Systolic, diastolic and pulse rate are all shown simultaneously for easy review. The UA-611 has A&D Medical's proprietary Pressure Rating Indicator™, providing a snapshot of the user's blood pressure classification according to the US JNC7 guidelines. Irregular Heartbeat Detection also comes standard. This key feature alerts the user to the presence of an irregular heartbeat while still providing an accurate reading.

All the benefits of speed and accuracy are at the touch of a single button. The UA-611 Basic Blood Pressure Monitor is also one of our most efficient devices. When using alkaline batteries a user can expect approximately 700 readings before having to change batteries. A battery life indicator appears on the screen preventing any surprises.

A&D Medical's proprietary SlimFit™ cuff, covering arm circumferences of 9.0" – 14.6" (23 – 37 cm) is easy to use and comfortable. This innovative cuff is latex and metal free. We've got you covered with the strongest cuff warranty in the industry, three years. The monitor comes backed with a five-year warranty.

- **Pressure Rating Indicator** – Providing a snapshot of the user's blood pressure classification according to the US JNC7 guidelines.
- **Irregular Heartbeat Detection** – Alerts the user to the presence of an irregular heartbeat while still providing an accurate reading.
- **SimFit™ Cuff** – A latex and metal free cuff design.

For questions about A&D Medical or LifeSource products, call us toll-free at 1-800-726-9966 and a specially trained representative will assist you, or visit us at www.andmedical.com.

 **WORLD CLASS™
MONITOR**



Clinically
Validated
for Accuracy

CE 0366

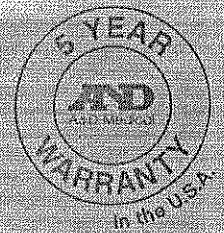

- 15 Memory Recall
- Shows systolic diastolic and pulse rate
- Pressure Rating Indicator™
- Irregular Heartbeat Detection
- Battery life indicator
- Single button operation
- SlimFit™ Cuff

A&D
A&D Medical

UA-611 Basic Blood Pressure Monitor

To obtain an accurate reading, it is important to use the correct cuff size. A cuff that is too large will produce a reading that is lower than the correct blood pressure; a cuff that is too small will produce a reading that is higher than the correct blood pressure. The UA-611 Basic Blood Pressure Monitor works with many A&D Medical and LifeSource brand cuffs.



| PART NUMBER | UPC NUMBER | ACCESSORY |
|-------------|-----------------|-----------------------------------|
| UA-611 | 0-93764-60317-4 | SlimFit Cuff 9.0"-14.6" (23-37cm) |

Each unit comes with a bilingual instruction manual and quick start card.

Accessories

| PART NUMBER | UPC NUMBER | ACCESSORY |
|-------------|-----------------|--|
| UA-290 | 0-93764-60298-6 | SlimFit Medium Cuff 9.0"-14.6" (23-37cm) |
| UA-291 | 0-93764-60299-3 | SlimFit Large Cuff 12.2"-17.7" (31-45cm) |
| UA-392 | 0-93764-60300-6 | SmoothFit Cuff 9.0"-14.6" (23-37cm) |

Technical Specifications

| | |
|-----------------------------------|--|
| Dimensions | 3.8" (w) x 5.1" (d) x 2.7" (h) (97mm x 130mm x 69mm) |
| Weight | 8.1 oz. (230g) without batteries |
| Display | 34.9 x 54.2mm (view area) |
| Memory | Last 15 measurements |
| Pressurization | Automatic, using micropump |
| Deflation | Constant air release valve system |
| Type | Oscillometric |
| Accuracy | Pressure: ± 3 mmHg. Pulse: $\pm 5\%$ |
| Pressure Range | Systolic pressure: 60 - 279 mmHg - Diastolic pressure: 40 - 200 mmHg Pulse: 40 - 180 beats / minute |
| Power Source | 4 x 1.5v batteries (R6P, LR6 or AA) |
| Recommended Operating Environment | 50°F to 104°F (+10°C to +40°C). 800 to 1060hPa |
| Recommended Storage Environment | -4°F to 140°F (-20°C to +60°C). |

Blood pressure measurements determined with this device are equivalent to those obtained by a trained observer using the cuff/stethoscope auscultation method within the limits prescribed by the American National Standards Institute (ANSI/AAMI SP10) for electronic sphygmomanometers. Manufactured by an ISO 9000 and ISO 13485 certified company. Engineered in Japan. Made in China.

Packaging and Shipping Specifications

| | | | |
|----------------------|------------------------|----------|------------------------|
| Selling Unit (Box) | Dimensions (L x D x H) | Weight | Individual Item Cube |
| UA-611 | 4.7 x 3.4 x 6.5 in | 13.3 oz | 0.03 |
| Unit Case (10 units) | W x D x H (inches) | WT (lb.) | Case Cube (cubic feet) |
| UA-611 | 18.5 x 10 x 7.3 | 11.0 | 0.78 |



1756 Automation Parkway
San Jose, CA 95131
1-888-726-9966
www.andmedical.com

LIFE SOURCE
A&D Medical



LifeSource, Pressure Rating Indicator, SlimFit, SmoothFit, and World Class Monitor are trademarks and registered trademarks of A&D Company and/or A&D Medical. ©2013 A&D Medical. All rights reserved.

Ask your A&D Medical Sales Representative about other A&D Medical & Wellness Connected products.

- Blood Pressure Monitors
- Digital Thermometers
- Personal Scales
- Activity Monitors

For questions about A&D Medical products, call us toll-free at 1-888-726-9966 or visit one of our websites at www.andmedical.com, www.WellnessConnected.com, or www.LifeSourceOnline.com

LIT-UA-611 04/2013

COMEDICAL

RUBÉN E. CASTAGNETO ARANCIBIA

RUT: 6.135.309-7

Importadora y Distribuidora de Artículos, Insumos y Equipos Médico y Laboratorio

Almte. Simpson 776 - La Herradura - Coquimbo

Fonos: (56 51) 266207 - Fax: (56 51) 266207

seca

Precisión para la salud

Balanza Piso Seca 804

MARCA : Seca
PROCEDENCIA : Alemania
MODELO : 804

Características:

- Capacidad: 150Kg / 23:8sts
- División: 100 g
- Dimensiones: 315 x 44 x 300 mm
- Peso: 1,3 kg
- Alimentación: Pilas
- Las funciones: Tip on / Detección automática de la persona / Desconexión automática / Análisis BF/BW / BMI / Auto-Hold / Memoria de persona / Conmutación kg/lbs/sts.
- La prudente disposición de las teclas impide su accionado involuntario durante el proceso de medición.

Con electrodos cromados para mediciones precisas.

Un extraordinario número de electrodos cromados indica lo que es capaz de hacer esta báscula: además del peso, mide el contenido de grasa y de agua corporal y comprueba automáticamente el BMI. Y sabe cómo reconocer automáticamente a cada uno de sus usuarios, una vez que hayan introducido la edad, el sexo, la talla y el estado de forma.

seca 804 sensa

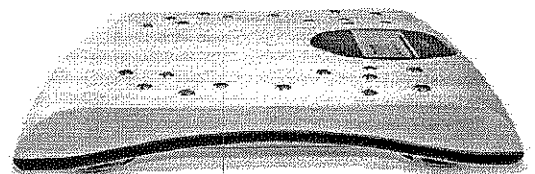
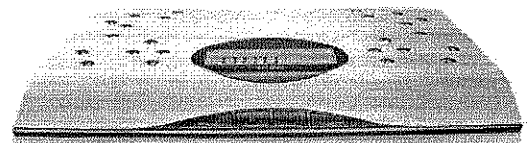

Pesapersonas electrónica de piso con comprobación individual de agua y grasa corporal seca sensa 804

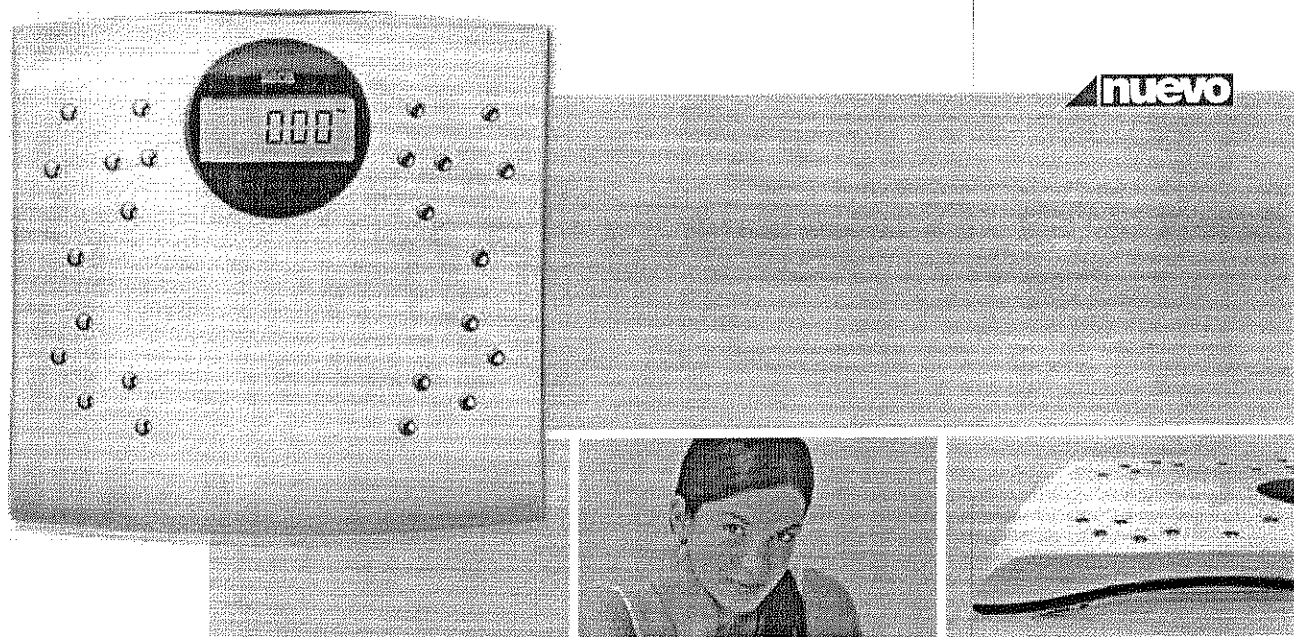

Medición precisa de la composición corporal . Almacenamiento de datos individuales . Diseño elegante . Gran estabilidad . Fácil lectura . Ahorro de energía gracias a la desconexión automática

Para un fácil chequeo de la salud

El peso no es el único criterio importante a la hora de evaluar el estado de la salud, de fitness y de nutrición. La composición corporal también es un indicador importante. Por eso, la báscula seca sensa 804 no sólo mide el peso, sino también el contenido de agua (BW = bodywater) y grasa corporal (BF = bodyfat). Con estas funciones, responde a la creciente concienciación en cuanto al cuidado de la salud y su importancia; una toma de conciencia que también está aumentando el interés a nivel hogar en medir los contenidos de agua y grasa corporal.

Medición precisa de la composición corporal

La báscula electrónica seca sensa 804 mide la composición corporal individual del usuario con facilidad, rapidez y precisión. Los electrodos cromados de alta conductividad aseguran resultados exactos. La distribución de los electrodos en la plataforma se corresponde con la posición natural de los pies, de modo que el usuario no tendrá que adoptar ninguna postura específica.

Almacenamiento de datos individuales

El análisis del contenido de agua y grasa corporal se realiza teniendo en cuenta datos personales, tales como sexo, edad, talla y estado de fitness. La báscula dispone de cuatro memorias internas para la introducción de datos. Así, la báscula seca sensa 804 reconocerá automáticamente a cada usuario por su peso (con una tolerancia de ± 1 kg), y en cada medición de BW/BF se remitirá a los datos incorporados.

Diseño elegante

Los electrodos cromados dispuestos sobre una plataforma de pesaje sobria y redondeada realzan la suave elegancia de la báscula seca sensa 804. El área de teclado se encuentra por encima de la pantalla indicadora. Además de subrayar la sobriedad del diseño, esta ubicación evita el ensuciamiento de las teclas o alteraciones del pro-

grama por contacto involuntario de las teclas durante el proceso de medición.

Gran estabilidad y fácil lectura

El material plástico de la báscula seca sensa 804 se distingue por una gran solidez de superficie, que evita que su bella presencia se vea menoscabada por impactos y raspaduras normales. Fácil lectura con pantalla LCD de grandes cifras.

Ahorro de energía gracias a la desconexión automática

El ahorro de energía gracias a la desconexión automática y el bajo consumo de funcionamiento aseguran una larga vida útil y un mantenimiento reducido de la báscula seca sensa 804. Cuando sea necesario cambiar alguna vez la batería, la báscula lo advertirá con la antelación necesaria.

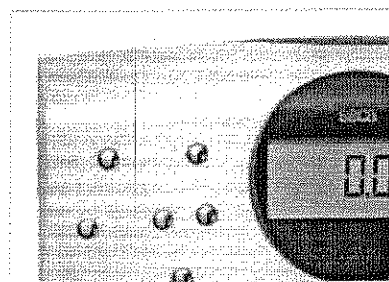
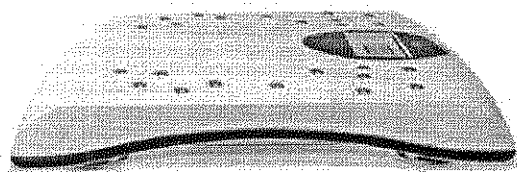
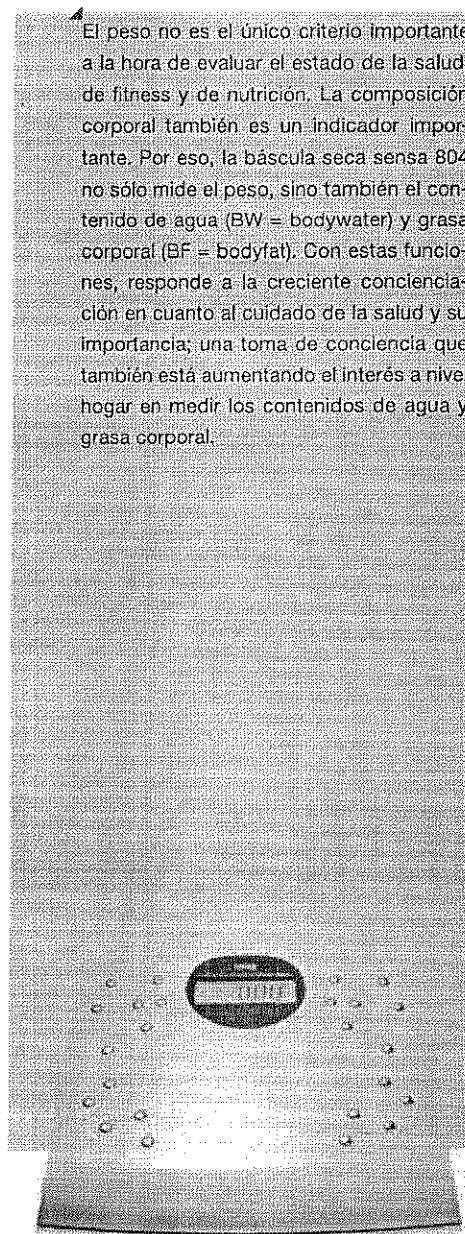

Datos técnicos

seca sensa 804

Capacidad: 150 kg

División: 100 g

Dimensiones (AxAxP): 315 x 44 x 300 mm

Altura de los caracteres: 20 mm

Peso: 1,3 kg

Alimentación: Baterías

Funciones: Auto-HOLD, medición BW/BF, conexión automática por contacto, conmutación kg/lbs/sts, desconexión automática

17-09-07-689-009/07

COMEDICAL

RUBÉN E. CASTAGNETO ARANCIBIA

RUT: 6.135.309-7

Importadora y Distribuidora de Artículos, Insumos y Equipos Médico y Laboratorio

Almte. Simpson 776 – La Herradura – Coquimbo

Fonos: (56 51) 266207 – Fax: (56 51) 266207

seca

Precisión para la salud

Cinta Circunferencial Retráctil

MARCA : Seca
PROCEDENCIA : Alemania
MODELO : 201

Características:

Cinta métrica extraíble sin escalas, para medir con precisión circunferencia corporal.

La cinta de medición es un dispositivo de precisión multifuncional ya que se puede utilizar con pacientes pediátricos, ortopédicos y adiposos.

Cuenta con un mecanismo de enrollado automático que permite su uso con una sola mano.

Graduado en las dos superficies.

Hoy en día, las cintas para medir circunferencias también deben responder a las máximas exigencias médicas.

Por eso, Seca ha desarrollado la cinta Seca 201, que permite medir la circunferencia corporal con una precisión de hasta 1 milímetro.

El mecanismo de alta calidad asegura la fácil extracción de esta cinta de 205 cm y su bloqueo preciso.

La caja de forma ergonómica es agradable al tacto, y lo suficientemente robusta para soportar más de una caída sin sufrir deterioros.

| Características Técnicas | |
|--------------------------|------------|
| Rango de Medición | 15 - 205cm |
| Graduación | 1mm |
| Diámetro | 70mm |
| Peso | 55 g. |
| Color | Gris |

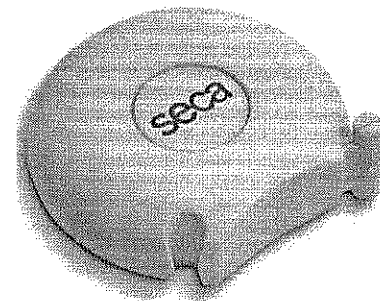
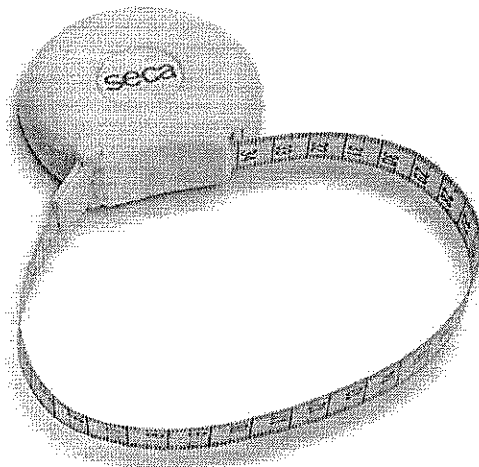

COMEDICAL

RUBÉN E. CASTAGNETO ARANCIBIA

RUT: 6.135.309-7

Importadora y Distribuidora de Artículos, Insumos y Equipos Médico y Laboratorio

Almte. Simpson 776 - La Herradura - Coquimbo

Fonos: (56 51) 266207 - Fax: (56 51) 266207

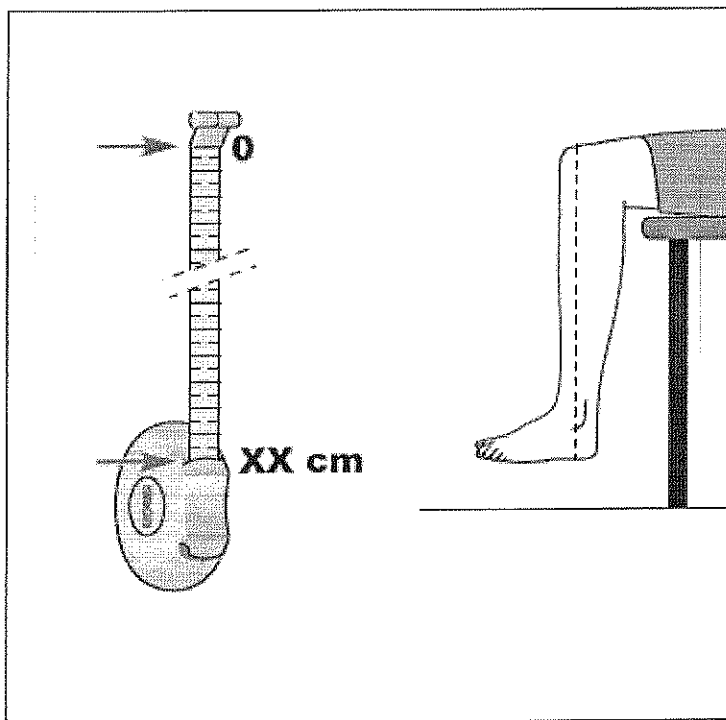
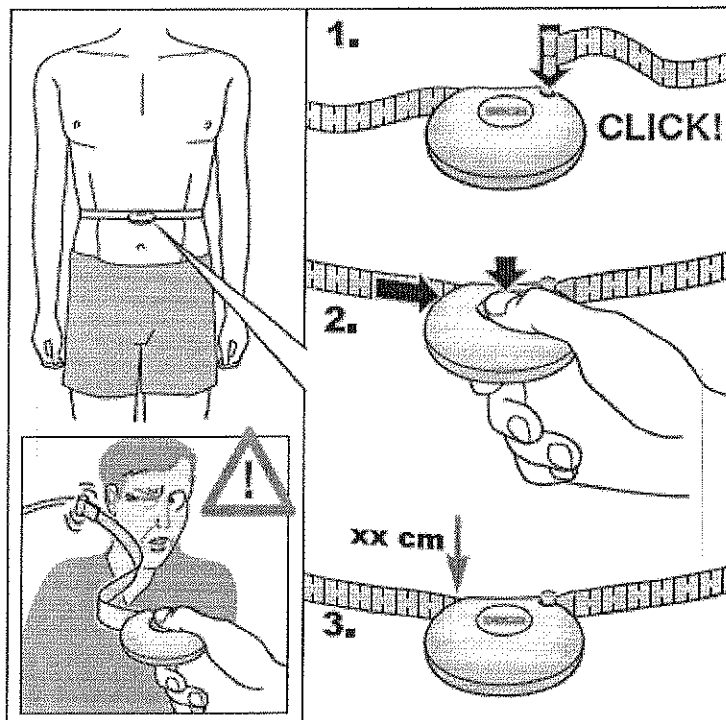

COMEDICAL

RUBÉN E. CASTAGNETO ARANCIBIA

RUT: 6.135.309-7

Importadora y Distribuidora de Artículos, Insumos y Equipos Médico y Laboratorio

Almte. Simpson 776 - La Herradura - Coquimbo

Fonos: (56 51) 266207 Fax: (56 51) 266207

Rubén E. Castagneto Arancibia



Balones Medicinales

MARCA : Chattanooga Group
MODELO : Cando Wate
PROCEDENCIA : Estados Unidos

Características:

Balones de Mano Cando®

Los balones con peso pliométricas codificadas por colores son suaves y maleables, lo que las hace fáciles de agarrar con una mano o con las dos.

Los balones de mano incrementan el peso desde ½ kilo hasta 3 kilos manteniendo constante un diámetro de 4 1/2" independientemente del peso.

Desarrollado para terapeutas y entrenadores como alternativa segura para pesos convencionales libre.

Soft Weight™ están diseñados con una cubierta suave y flexible de relleno, libre de todo borde duro o cortante.

Estas pesas flexibles que botan fácilmente en la pared o rebotan, permiten que el paciente pueda ejercitarse solo.

El diseño permite el apoyo a una o dos actividades de mano, es cómodo para coger y fácil de almacenar en cualquier bolso de gimnasio.

La utilización de estas pesas suaves incluye el ejercicio de fortalecimiento, entrenamiento de equilibrio y pliométrico.

Inflable con un bombín de bicicleta

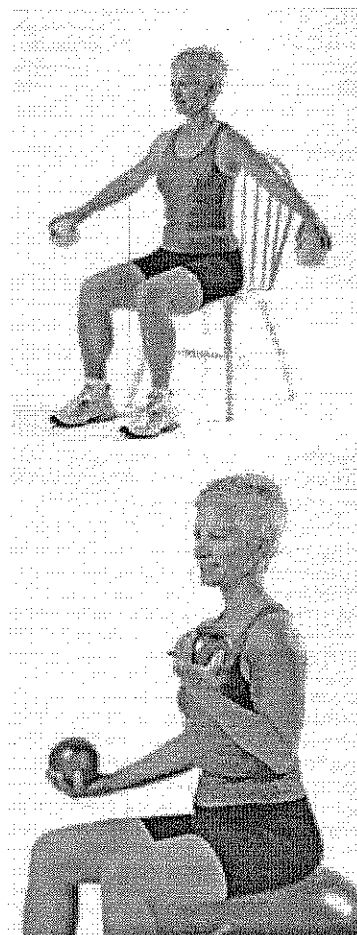

| CODIGO | DESCRIPCION |
|---------|---|
| 10-3150 | BALON MEDICINAL COLOR CANELA ½ KILO (XX LIGHT) |
| 10-3151 | BALON MEDICINAL COLOR AMARILLO 1 KILO (X LIGHT) |
| 10-3152 | BALON MEDICINAL COLOR ROJO 1½ KILO (LIGHT) |
| 10-3153 | BALON MEDICINAL COLOR VERDE 2 KILOS (MEDIO) |
| 10-3154 | BALON MEDICINAL COLOR AZUL 2½ KILOS (HEAVY) |
| 10-3155 | BALON MEDICINAL COLOR NEGRO 3 KILOS (X HEAVY) |
| 10-3156 | SET DE 6 UNIDADES (1 COLOR DE CADA UNO) |

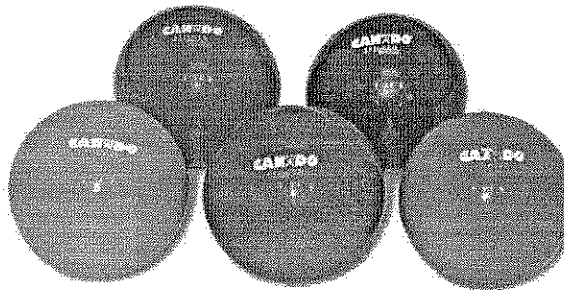

Solicitud de Cotización - Equipamiento Vida Sana Obesidad 2014

1.- Datos del Solicitante

| | | | | | |
|--------------------|---|---------------------|---|----------------------------|---|
| Nombre Solicitante | Corporación Municipal Gabriel González Videla | RUT del Solicitante | 70.992.100-9 | Dirección del Solicitante | Almas de Diego N° 550, La Serena |
| Ppto. Disponible | Ppto. Vida Sana Obesidad 2014 | Lugar de entrega | Avenida España S/N, Esquina Avda Francisco de Aguirre; ciudad de La Serena, fono: 051-2544117 | Fecha de entrega Requerida | En base a lo señalado por el proveedor en su oferta |

2.- Datos del Proveedor

| | | | |
|---------------------|--|--------------------|-----------------------------|
| Nombre Proveedor | Importación implementos médicos Ltda. | Rut Proveedor | 76.036.974-8 |
| Dirección Proveedor | General del Canto 405, of. 1201, Providencia - Santiago. | Correo Electrónico | edipe.pinochet@hemedical.cl |
| Fono Proveedor | (56-2) 235 9222 | | |

3.- LISTADO DE PRODUCTOS SOLICITADOS

4.- LISTADO DE PRODUCTOS OFERTADOS

| N° ITEM | CANTIDAD (En su propiedad señalar cantidad real disponible para entrega) | PRODUCTO SOLICITADO | PRODUCTO OFERTADO (MARCA, DESCRIPCIÓN) | FECHA ESTIMADA DE ENTREGA | VALOR UNITARIO NETO | VALOR TOTAL NETO POR PRODUCTO | OBSERVACIONES |
|-------------------------------|--|--|--|---|---------------------|-------------------------------|---|
| 1 | 14 | Aparato presión digital adultos OMROM (AND) | Toma Presión Digital Brazo Omron® HEM-7114 | 5 días corridos después de recibida la Orden de Compra | \$ 43.008 | \$ 602.108 | <p>Presión digital LCD de tres brazos. Fuente compacta y batería automática por batería eléctrica. Caudalímetro por método de flujo por ultrasonido de precisión.</p> <p>Módulo electrónico. Fuente de Alimentación. Caudalímetro de 1.8 L / min.</p> <p>Valve del tubo para: 300 mm caudal.</p> <p>El caudalímetro cumple con los estándares de clase III de 120 mm a 330 mm.</p> <p>Tempo de medición: Punción: 0.4-2.99 segundos. Punción: 0.4-1.99 segundos.</p> <p>Características: Precisión: ±0.4 mmHg en lectura. Precisión: ±0.4 mmHg en lectura.</p> <p>Modelo: HEM-7114</p> <p>• Incluye manual</p> <p>• Incluye software para datos sobre:</p> <p>• Caudalímetro</p> <p>• Fuente</p> <p>• Manual de instrucciones</p> <p>• Garantía</p> <p>• 120 días de garantía</p> <p>Garantía 1 año</p> |
| 2 | 14 | Balanza portátil capacidad 150 kg, preferencia SECA | Balanza Digital de piso ADE® Germany M317600 | 5 días corridos después de recibida la Orden de Compra | \$ 98.722 | \$ 922.106 | <p>La balanza digital de piso dispone de función de memoria para almacenar hasta 10 lecturas, para memoria rápida y así en modo.</p> <p>Tiene algunas funciones especiales en pantalla. Incluye de la balanza de 150 kg.</p> <p>Tiene algunas funciones especiales en pantalla.</p> <p>Capacidad: 150 kg (Caudal: 150 g)</p> <p>Manufacturadora de precisión ADE que le ofrece velocidad y seguridad.</p> <p>Caudalímetro de carga: 200 kg</p> <p>Dimensiones: 150 mm x 340 mm x 20 mm</p> <p>Peso: 3.1 207 MM (incluido).</p> <p>Producto Personal</p> <p>Garantía 1 año.</p> |
| 3 | 14 | Manguitos pediátricos para aparatos de presión OMROM (AND) | Manguitos pediátricos para aparatos de presión OMROM (AND) | 10 días corridos después de recibida la Orden de Compra | \$ 26.011 | \$ 350.151 | Garantía 3 meses |
| 4 | 14 | manguitos obesos para aparatos de presión OMROM (AND) | Manguitos obesos para aparatos de presión OMROM (AND) | 10 días corridos después de recibida la Orden de Compra | \$ 21.313 | \$ 298.386 | Garantía 3 meses |
| 5 | 14 | Cinta Métrica Medicinal | Cinta Métrica | 5 días corridos después de recibida la Orden de Compra | \$ 2.073 | \$ 29.022 | <p>Para utilizar: 1 metro de cinta.</p> <p>Cinta métrica con escala graduada de centímetros.</p> <p>Ayuda a medir su tamaño y a controlar su progreso al perder peso.</p> <p>Empaque de protección de la cinta de medición.</p> <p>Compre la cinta de medición personalmente en tienda en el sitio.</p> <p>Longitud: 100 cm (40 pulgadas)</p> <p>*Garantía por colores disponibles</p> <p>Garantía 3 meses</p> |
| 6 | 0 | Balón Medicinal 1 kilo, 18 cms de diámetro | | | | | |
| Valor Total Neto | | | | | | \$ 2.101.771 | |
| IVA | | | | | | \$ 399.337 | |
| Valor Total (IVA INCL) | | | | | | \$ 2.501.108 | |

Andrea Taquias Alfaro

De: Ruben Bravo Zamorano [rbravo@corporacionggv.cl]
Enviado el: miércoles, 03 de diciembre de 2014 16:24
Para: 'Nitza Vergara Silva'; 'Ana Contreras Cortes'
CC: 'Lorena Casarín Muñoz'; 'Andrea Taquias Alfaro'
Asunto: Cotización nro 2. Equipamiento Programa Vida Sana Obesidad

Estimadas:

Junto con saludarles envío respuesta de cotización de Equipamiento Programa Vida Sana Obesidad, en este caso el proveedor señalo que no tiene los productos, pero enviare la cotización de otros tres proveedores que si los tienen.

Atte.



CORPORACION MUNICIPAL
Gabriel González Videla
La Serena

RUBÉN BRAVO ZAMORANO.
Coordinador Depto. de Salud
Corporación Municipal G.G. Videla

e-mail: rbravo@corporacionggv.cl
fono: 56 51 544177
www.corporacionlaserena.cl

De: Veronica Villegas - IVENS S.A. [mailto:vvillegas@ivens.cl]
Enviado el: viernes, 28 de noviembre de 2014 17:39
Para: 'Ruben Bravo Zamorano'
CC: 'Nitza Vergara Silva'; 'Andrea Taquias Alfaro'; 'Lorena Casarín Muñoz'; 'Ana Contreras Cortes'
Asunto: RE: Solicitud cotización Equipamiento Programa Vida Sana Obesidad

Estimado Don Ruben,

Buenas tardes, le informo que no tenemos estos artículos.

Saludos Cordiales,
Verónica Villegas Mendoza
vvillegas@ivens.cl
Cel.: 56-9-56988628
Fono: 56-2-23608014
www.ivens.cl



SCHILLER
The Art of Biocompatibility

mindray Ambu



De: Ruben Bravo Zamorano [mailto:rbravo@corporacionggv.cl]

Enviado el: viernes, 28 de noviembre de 2014 15:49

Para: willegas@ivens.cl

CC: 'Nitza Vergara Silva'; 'Andrea Taquias Alfaro'; 'Lorena Casarín Muñoz'; 'Ana Contreras Cortes'

Asunto: Solicitud cotización Equipamiento Programa Vida Sana Obesidad

Estimado:

Proveedor Junto con saludarle solicito a usted de manera urgente, tenga a bien cotizar los productos señalados en adjunto del presente correo, favor ante dudas comunicarnos a través de esta vía.

Atte.



CORPORACION MUNICIPAL
Gabriel González Videla

La Serena

RUBÉN BRAVO ZAMORANO.
Coordinador Depto. de Salud
Corporación Municipal G.G. Videla

e-mail: rbravo@corporacionggv.cl

fono: 55 51 544177

www.corporacionlaserena.cl

_____ Información de ESET Smart Security, versión de la base de firmas de virus 9335 (20140124)

ESET Smart Security ha comprobado este mensaje.

<http://www.eset.com>

_____ Información de ESET Smart Security, versión de la base de firmas de virus 9335 (20140124)

ESET Smart Security ha comprobado este mensaje.

<http://www.eset.com>

_____ Información de ESET Smart Security, versión de la base de firmas de virus 9335 (20140124)

ESET Smart Security ha comprobado este mensaje.

<http://www.eset.com>

Estimado Cliente:

Hemos recibido su solicitud de cotización según mail adjunto, y en esta oportunidad no podremos atender su solicitud, debido a que en este caso no contamos con stock disponible o no tenemos el producto solicitado.

Quedamos abiertos si, para recibir futuras solicitudes en las que si podamos participar.

En caso de tener alguna consulta adicional, favor no dude en llamarnos al fono 26346266 opción Ventas, y con gusto aclaremos todas su dudas.

Muy Atentamente,

**Departamento de Cotizaciones
ARQUIMED Ltda.**

2014